

ARBEITSMAPPE

NACHHALTIGE WERBEARTIKEL

Inhalt

03	TECHNISCHE INFORMATIONEN
04	NOTIZWÜRFEL MEDIUM GREEN 9 X 9 X 9 CM
05	PALETTENBLOCK EURO GREEN 12 X 8 X 6 CM
06	HOLZBOX NATURA GREEN 10 X 10 X 8,5 CM
07	KARTONBOX ARTON GREEN 9,8 X 9,8 X 8 CM
08	SCHREIBUNTERLAGE CLASSIC GREEN DIN A2
09	MOUSEPADBLOCK PAPP GREEN 22,5 X 19,5 CM
10	SCHREIBBLOCK PRIMUS BASIC GREEN DIN A4, A5
11	SCHREIBBLOCK PRIMUS COVER GREEN DIN A4, A5
12	SCHREIBBLOCK PRIMUS RING-WIRE GREEN DIN A4, A5
13	SCHREIBBLOCK SOFTCOVER GREEN DIN A5
14	OFFICEBLOCK GREEN 10 X 14 X 1 CM
15	SCHREIBSET SET GREENLINE - 435-TEILIG
16	WANDPLANER GREEN - 12, 13, 14, 15 MONATE
17	KALENDER LIGHT QUATRUS-LIGHT-PLUS GREEN
18	SCHREIBBLOCK PRIMUS BASIC UPCYCLING DIN A4, A5
19	NOTIZWÜRFEL MEDIUM UPCYCLING 9 X 9 X 4 CM
20	PDF DATENBLATT DOWNLOAD

Technische Informationen

DATENANLIEFERUNG

Adobe Illustrator CC (*.ai, *.eps)
Adobe Photoshop CC (*.psd, *.tif)
Adobe InDesign CC (*.indd)
Adobe Acrobat (*.pdf)

Dateien aus Word, Excel oder PowerPoint können drucktechnisch nicht verarbeitet werden. Wenn möglich Ansichtsdokumente mitliefern (z.B. Preview-PDF oder Ausdruck/Proof). Eindeutige Datenstrukturen und Dateinamen anlegen (Sonderzeichen vermeiden).

Daten wenn möglich immer in nativer Form aus dem eigentlichen Herstellungsprogramm oder als valides PDF (Kompatibilität mit Acrobat 6 / PDF 1.5) liefern.

BILDER

Stellen Sie sicher, dass farbige und schwarz-weiß Bilder in einer Auflösung von 300dpi vorliegen.

Komprimierung im Tagged File Format (*.tif) erlaubt.

Vektorisierte Logos und Texte haben immer ein besseres Druckergebnis als *.tif oder *.jpg-Dateien. Kein RGB-Modus!

FARBEN

Vierfarbdruck im CMYK-Modus anlegen und Sonderdruckfarben eindeutig als HKS oder Pantone definieren. > HKS > Pantone

Der Vorteil einer Volltonfarbe ist, dass auch Farben, die nicht im Vierfarbdruck realisierbar sind, gedruckt werden können.

Keine RGB-Farben! Nachträgliche Konvertierungen von RGB-Dateien in CMYK können zu starken Farbabweichungen führen und sind daher nicht zu empfehlen.

ANSCHNITT

Bitte legen Sie 3mm Anschnitt um das Original Dokument, sodass keine Blitzer entstehen. Ein Blitzer erscheint überall dort, wo unzureichende oder keine Überfüllungen angelegt sind.

SCHRIFTEN

Bitte verwendete Schriften mitliefern oder alle Texte in Pfade umwandeln (vektorisieren). Bitte alle in der Datei verwendeten Schriftsätze in OpenType-Fonts (*.otf).

SIEBDRUCK

Filme: Druckfertige Siebdruckfilme beschriftet - nach Farben getrennt und mit Schnittmarken versehen - können von Ihnen gestellt werden.

Raster: Grafiken und Bilder werden im 32er Raster

(75lpi) gedruckt. Der Farbton muss mind. 15% betragen. Linien: Die Linienstärke im Positivdruck beträgt mind. 0,17mm (0,5pt) und im Negativdruck 0,34mm (1pt).

Überfüllungen: Ein Blitzer erscheint überall dort, wo unzureichende oder keine Überfüllungen angelegt sind. Bei einfachen Formen können Sie dies vermeiden, wenn Sie der helleren Form eine Kontur geben und dann „Kontur überdrucken“ einstellen.

DRUCKFREIGABE

Gut zum Druck: Nach Erhalt und Prüfung Ihrer Daten erstellen wir Ihnen ein verbindliches PDF, auf dem der Druckstand und die Druckgröße genau zu erkennen sind. Prüfen Sie bitte nicht nur die eventuell durchgeführten Änderungen, sondern das gesamte Druckbild gründlich!

Euroskala - CMYK

Der Druck mit den Prozessfarben Cyan (C), Magenta (M), Gelb (Y) und Schwarz (K) wird vielfach als Euroskala, Euro-Norm oder Druck mit Skalafarben bezeichnet.

HKS

Der Druck nach HKS-Farben bezeichnet ein deutsches Farbsystem mit 84 Farbtönen. HKS N steht für den Druck auf Naturpapier (z.B. Notizwürfel und Blocks) und HKS K für den Druck auf behandeltem Papier (z.B. Umschläge) und Zettelboxen.

PANTONE

Eine amerikanisches Farbsystem für Volltonfarben mit umfassender Farbpalette. Pantone U steht hier für den Druck auf Naturpapier (z.B. Notizwürfel und Blocks) und Pantone C für den Druck auf behandeltem Papier (z.B. Umschläge) und Zettelboxen.

ACHTUNG!

Die verschiedenen Programmwelten und unterschiedlichen Update-Versionen harmonisieren nicht mit letzter Sicherheit. Deshalb kann es beim Einlesen von Alt- oder Fremddateien zu fatalen Fehlern kommen. Bildteile können sich verändern oder völlig verschwinden. Wir haften nicht für übersehene Fehler, insbesondere nicht für Folgeschäden.

NOTIZWÜRFEL MEDIUM GREEN

9 x 9 x 9 cm

Papier

- 90 g/m² Matt oberflächengeleimt weiß
- Recycling-Offset aus 100 % Altpapier, FSC möglich

Seitenflächen Siebdruck

- Siebdruck
- Siehe Besonderheiten Siebdruck

Seitenflächen Digitaldruck

- Digitaldruck
- Farbauftrag: max. 260 %; min. 5 %
- Druckschwankungen von 2 mm möglich

Verpackung

- Einzeln in Klarsichtfolie eingeschweißt

Datenübernahme

- Siehe technische Informationen

Extras

- Einzelblattdruck (Offsetdruck)
- Deckblatt (Offsetdruck)
- Farbige Papier
- Kugelschreiberlochbohrung

Extras

DECKBLATT

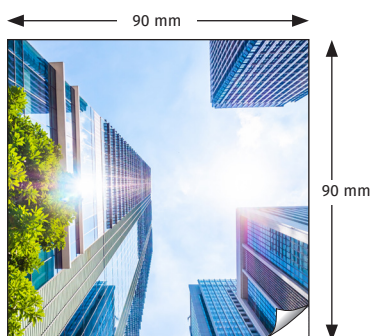

(Offsetdruck) randloser Druck möglich, (+3 mm Beschnitt)

← **Satzspiegel**
80 mm x 80 mm - min. 5 mm Abstand vom Rand

EINZELBLATTDRUCK

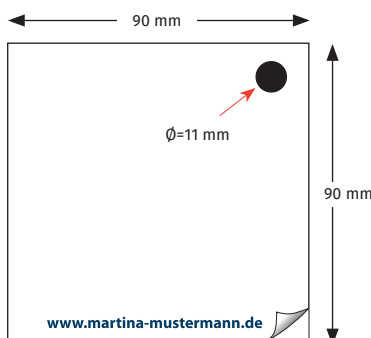

(Offsetdruck) randloser Druck nicht möglich, wenn die Seitenflächen bedruckt sind

← **Satzspiegel**
80 mm x 80 mm - min. 5 mm Abstand vom Rand

Kugelschreiberlochbohrung
11 mm - min. 5 mm Abstand vom Rand

SIEBDRUCK POSITIV SEITENFLÄCHEN

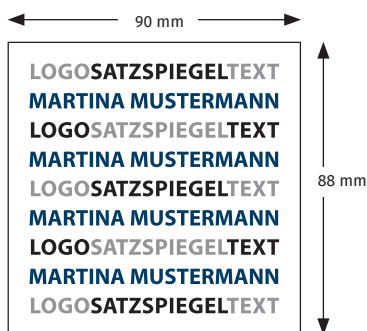

← **Positivdruck**
Schnittmarken (Endformat): 90 x 88 mm
← **Satzspiegel**
(Logo/Text) ca. 80 x 80 mm

SIEBDRUCK NEGATIV SEITENFLÄCHEN

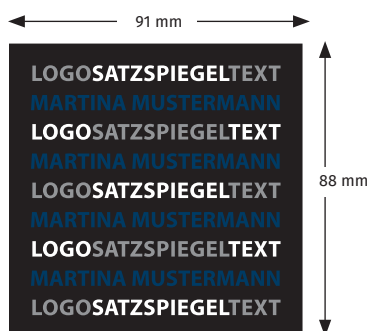

← **Negativdruck** von Rand bis Rand
Schnittmarken (Endformat): 91 x 88 mm
91 mm (90 mm + 1 mm Überfüllung)
← **Satzspiegel**
(Logo/Text) ca. 80 x 80 mm

DIGITALDRUCK SEITENFLÄCHEN



Datenformat: 94 x 92 mm inkl. 2 mm Anschnitt
Schnittmarken (Endformat): 90 x 88 mm
Satzspiegel (Logo/Text): ca. 80 x 78 mm



PALETTENBLOCK

EURO GREEN

12 x 8 x 6 cm

Papier

- 90 g/m² Matt oberflächengeleimt weiß
- Recycling-Offset aus 100 % Altpapier, FSC möglich

Seitenflächen Siebdruck

- Siebdruck
- Siehe Besonderheiten Siebdruck

Seitenflächen Digitaldruck

- Digitaldruck
- Farbauftrag: max. 260 %; min. 5 %
- Druckschwankungen von 2 mm möglich

Verpackung

- Einzeln in Klarsichtfolie eingeschweißt

Datenübernahme

- Siehe technische Informationen

Extras

- Einzelblattdruck (Offsetdruck)
- Deckblatt (Offsetdruck)
- Farbige Papier
- Kugelschreiberlochbohrung

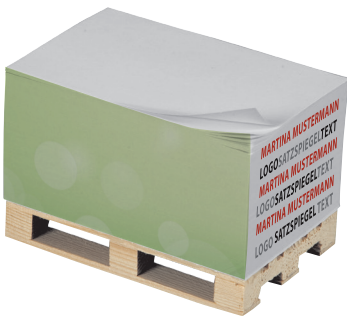

SIEBDRUCK POSITIV SEITENFLÄCHEN

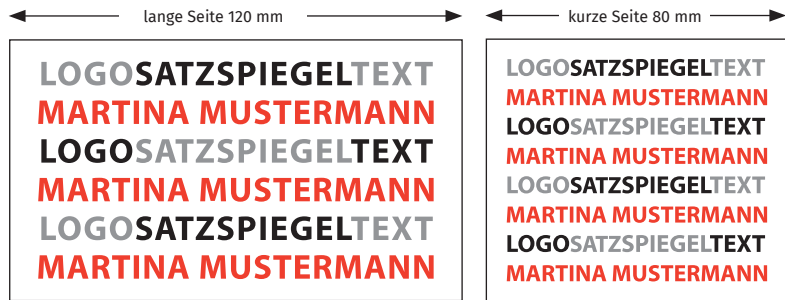

↑ **Positivdruck**
Schnittmarken (Endformat): 120 x 58 mm
Satzspiegel: (Logo/Text) ca. 110 x 50 mm

↑ **Positivdruck**
Schnittmarken (Endformat): 80 x 58 mm
Satzspiegel: (Logo/Text) ca. 70 x 50 mm

SIEBDRUCK NEGATIV SEITENFLÄCHEN

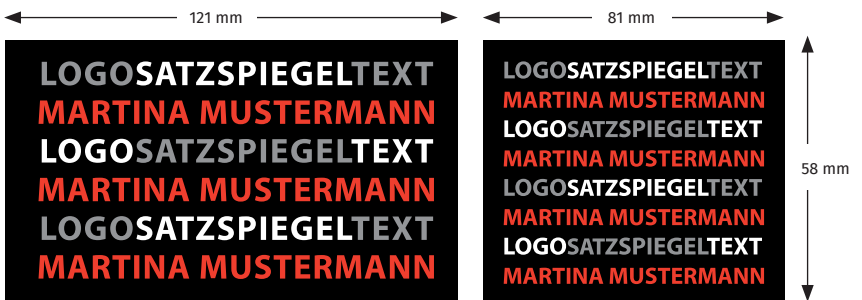

↑ **Negativdruck** (von Rand bis Rand)
Schnittmarken (Endformat): 121 x 58 mm
121 mm (120 mm + 1 mm Überfüllung)
Satzspiegel: (Logo/Text) ca. 110 x 50 mm

↑ **Negativdruck** (von Rand bis Rand)
Schnittmarken (Endformat): 81 x 58 mm
81 mm (80 mm + 1 mm Überfüllung)
Satzspiegel: (Logo/Text) ca. 70 x 50 mm

DIGITALDRUCK SEITENFLÄCHEN

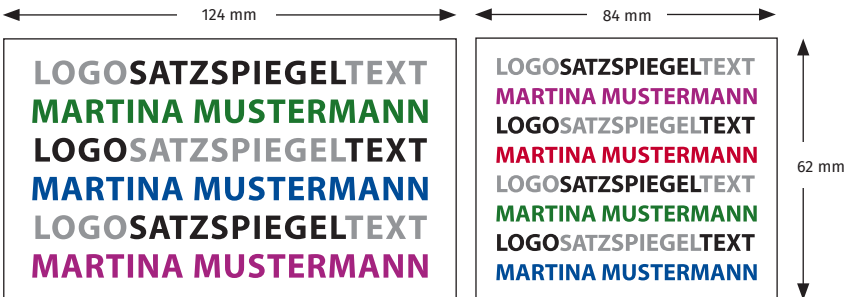

Datenformat: 124 x 62 mm inkl. 2 mm Anschnitt
Schnittmarken (Endformat): 120 x 58 mm
Satzspiegel (Logo/Text): ca. 110 x 48 mm

Datenformat: 84 x 62 mm inkl. 2 mm Anschnitt
Schnittmarken (Endformat): 80 x 58 mm
Satzspiegel (Logo/Text): ca. 70 x 48 mm

Extras

DECKBLATT

(Offsetdruck) randloser Druck möglich, (+ 3 mm Beschnitt)

Satzspiegel: 110 mm x 70 mm - min. 5 mm Abstand vom Rand



EINZELBLATT

(Offsetdruck) randloser Druck nicht möglich, wenn die Seitenflächen bedruckt sind

Satzspiegel: 110 mm x 70 mm - min. 5 mm Abstand vom Rand

Kugelschreiberlochbohrung: 11 mm - min. 5 mm Abstand vom Rand

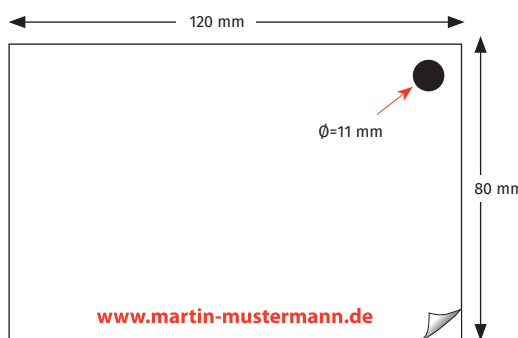

MINIHOLZPALETTE

ca. 120 x 80 mm



MINIKUNSTSTOFFPALETTE

ca. 120 x 80 mm, verschiedene Farben (bei höheren Auflagen ist Ihre individuelle Farbe möglich)



grau annähernd Pantone 7538 U



blau annähernd Pantone Reflex Blue U



schwarz



rot annähernd Pantone 485 U

HOLZBOX

NATURA GREEN

10 x 10 x 8,5 cm

Papierfüllung

- 90 g/m² Matt oberflächengeleimt weiß
Recycling-Offset aus 100 % Altpapier,
FSC möglich

Seitenflächendruck

- Siebdruck

Verpackung

- Einzel in Klarsichtfolie eingeschweißt

Datenübernahme

- Siehe technische Informationen

Extras

- Einzelblattdruck (Offsetdruck)

Extra

EINZELBLATTDRUCK

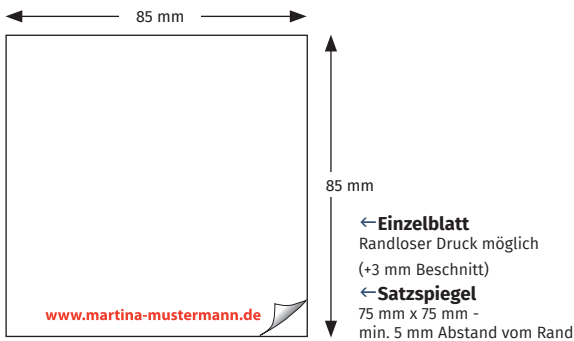

Natura 10 x 10 x 8,5 cm

POSITIVDRUCK SEITENFLÄCHEN

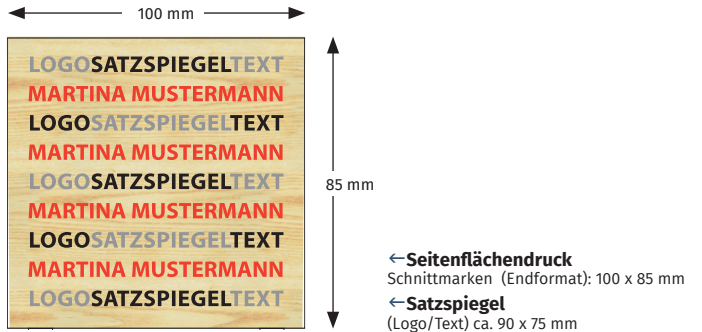

POSITIVDRUCK VORDERSEITE

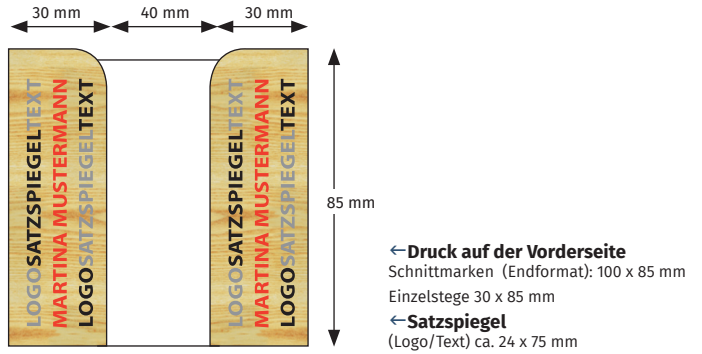

KARTONBOX

ARTON GREEN

9,8 x 9,8 x 8 cm

Papierfüllung

- 90 g/m² Matt oberflächengeleimt weiß
Recycling-Offset aus 100 % Altpapier,
FSC möglich

Karton

- 400 g/m² Matt weiß Chromokarton aus
100% Altpapier

Druck

- Offsetdruck

Verpackung

- Einzel in Klarsichtfolie eingeschweißt

Datenübernahme

- Siehe technische Informationen

Extras

- Einzelblattdruck (Offsetdruck)

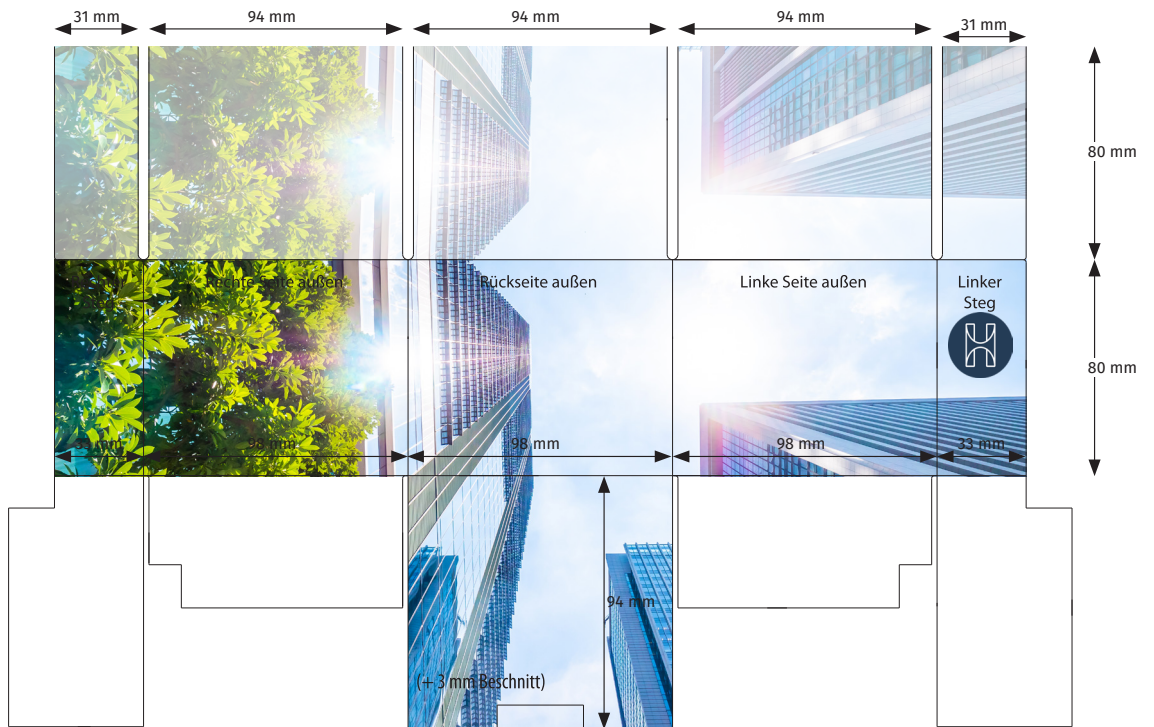
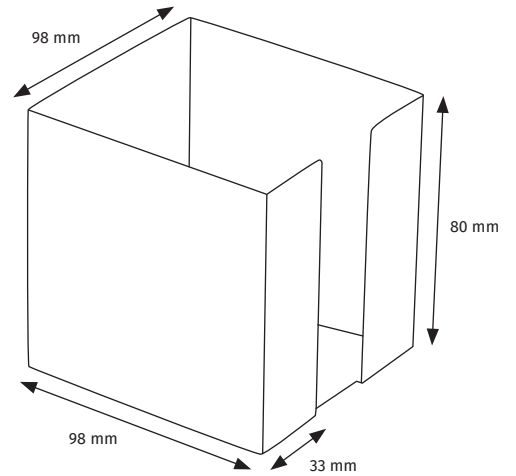

Extras

EINZELBLATTDRUCK

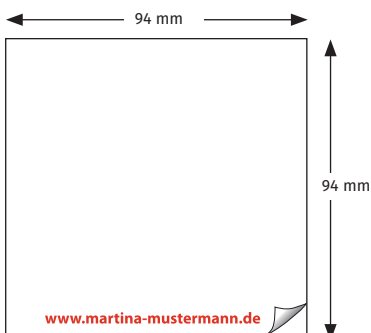

(Offsetdruck) randloser Druck möglich,
(+3 mm Beschnitt)

← **Satzspiegel**
84 mm x 84 mm - min. 5 mm Abstand vom Rand



SCHREIBUNTERLAGE CLASSIC GREEN

DIN A2

Papier

- 70 g/m² Matt oberflächengeleimt weiß
- Recycling-Offset aus 100 % Altpapier, FSC möglich
- Einseitig geleimt

Druck

- Offsetdruck

Verpackung / Versand

- In Umkartons auf Palette abgesetzt

Datenübernahme

- Siehe technische Informationen

Extras

- Farbiges Papier
- Kunststoffleiste in verschiedenen Farben (transparente Leisten 40x594mm, farbige Leisten 45x594mm - bedruckbarer Bereich 30x574mm)

MÖGLICHE FARBVARIANTEN KUNSTSTOFFLEISTE

rot ca. PMS 186 C	blau ca. PMS 2945 C
dunkelblau ca. PMS 296 C	grün ca. PMS 342 C
schwarz	weiß

CLASSIC

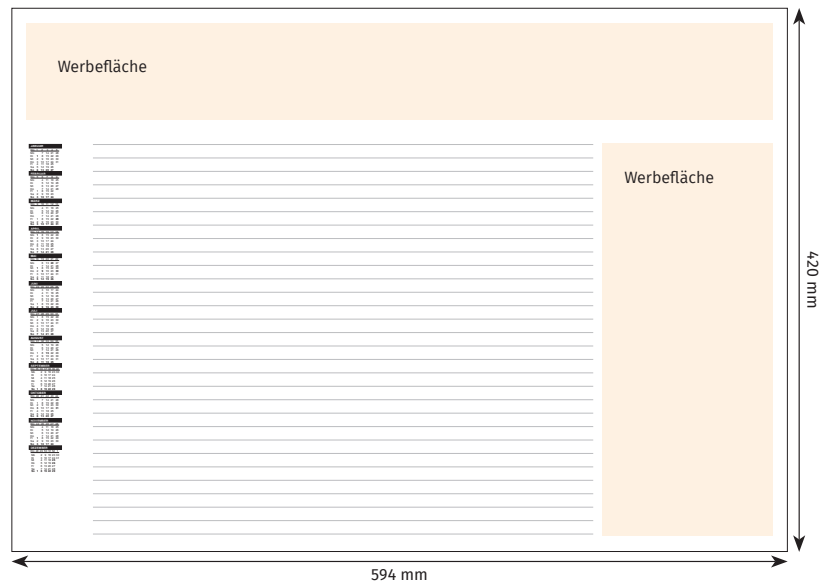

MOUSEPADBLOCK

PAPP GREEN

22,5 x 19,5 cm

Papier

- 80 g/m² Matt oberflächengeleimt weiß
- Recycling-Offset aus 100 % Altpapier, FSC möglich
- 30 Blatt
- Mit Klebebindung
- Ecken abgerundet

Unterblatt

- Antirutschpappe

Druck

- Offsetdruck

Verpackung / Versand

- In Umkartons auf Palette abgesetzt

Datenübernahme

- Siehe technische Informationen

EINZELBLATTDRUCK

Format
225 x 195 mm

r = 10 mm

PAPP RUTSCHFESTE GRAUKARTONUNTERLAGE

Format
225 x 195 mm

r = 10 mm



SCHREIBBLOCK PRIMUS BASIC GREEN

DIN A4, DIN A5

Papier

- 70 g/m² Matt oberflächengeleimt weiß
- Recycling-Offset aus 100 % Altpapier, FSC möglich
- 50 oder 100 Blatt
- Einseitig geleimt

Druck

- Offsetdruck

Verpackung / Versand

- In Umkartons auf Palette abgesetzt

Datenübernahme

- Siehe technische Informationen

Extras

- Farbiges Papier
- Abheftlochung:
 - 2- oder 4-fach bei A4
 - 2-fach bei A5
- Perforation
- Fälzelstreifen

EINZELBLATTDRUCK

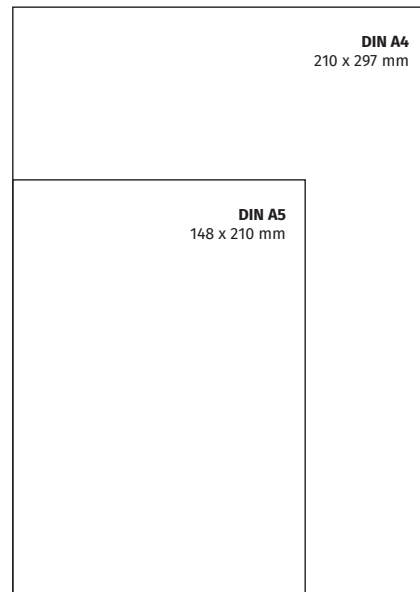

L-Karo
1-farbig Standard Einzelblattdruck

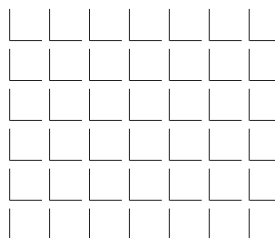

Punkte
1-farbig Standard Einzelblattdruck



Karo
1-farbig Standard Einzelblattdruck

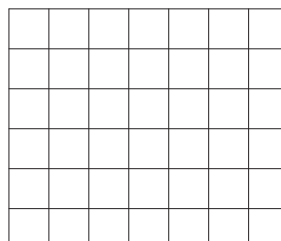

Linien
1-farbig Standard Einzelblattdruck

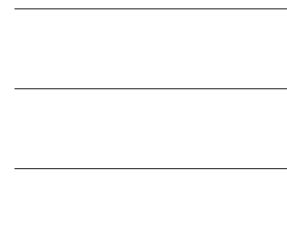

SCHREIBBLOCK PRIMUS COVER GREEN

DIN A4, DIN A5

Papier

- 70 g/m² Matt oberflächengeleimt weiß
- Recycling-Offset aus 100 % Altpapier, FSC möglich
- 50 Blatt
- Einseitig geleimt

Umschlag

- 300 g/m² Matt weiß Recycling Offset aus 100% Altpapier
- An der Rückwand geleimt

Druck

- Offsetdruck

Verpackung / Versand

- In Umkartons auf Palette abgesetzt

Datenübernahme

- Siehe technische Informationen

Extras

- Farbiges Papier
- Abheftlochung:
 - 2- oder 4-fach bei A4
 - 2-fach bei A5
- Perforation
- Fälzelstreifen

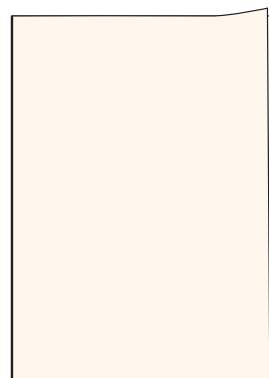
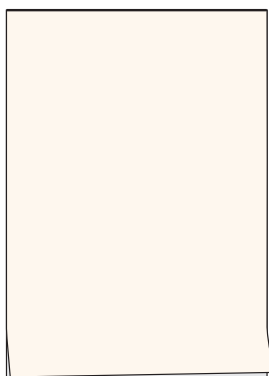

UMSCHLAG KOPF GELEIMT

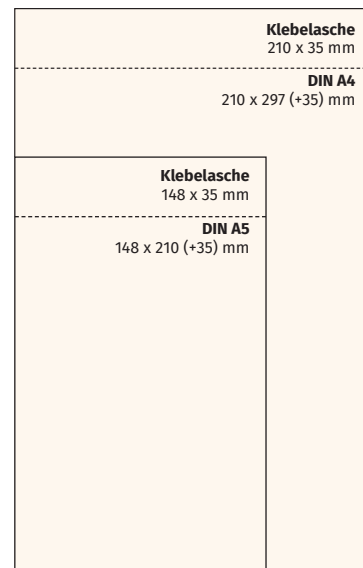

UMSCHLAG SEITLICH GELEIMT

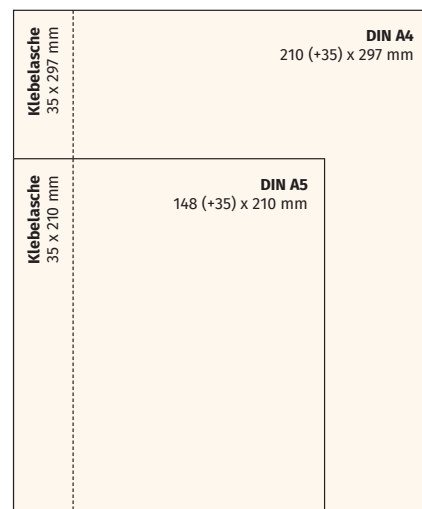

EINZELBLATTDRUCK

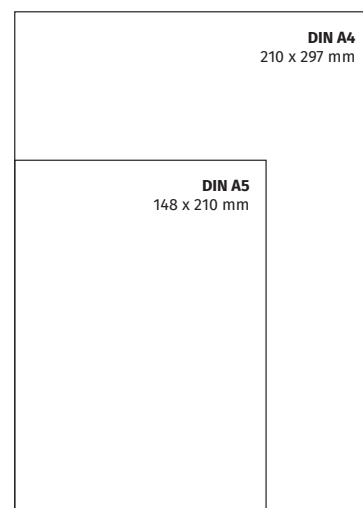

SCHREIBBLOCK

PRIMUS RING-WIRE GREEN

DIN A4, DIN A5

Papier

- 80 g/m² Matt oberflächengeleimt weiß
- Recycling-Offset aus 100 % Altpapier, FSC möglich
- 50 oder 100 Blatt
- Ring-Wire gebunden

Umschlag

- 300 g/m² Matt weiß Recycling Offset aus 100% Altpapier
- PP-Abdeckfolie mit abgerundeten Ecken
- Einseitig Ring-Wire gebunden

Druck

- Offsetdruck

Verpackung / Versand

- In Umkartons auf Palette abgesetzt

Datenübernahme

- Siehe technische Informationen

Extras

- Farbiges Papier
- Abheftlochung:
 - 2- oder 4-fach bei A4
 - 2-fach bei A5
- Perforation

RING-WIRE-BINDUNG

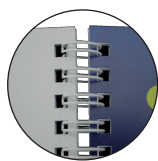

Bindung 3/1
bis ca. 50 Blatt

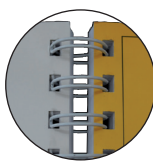

Bindung 2/1
bis ca. 100 Blatt



KARTONUMSCHLAG

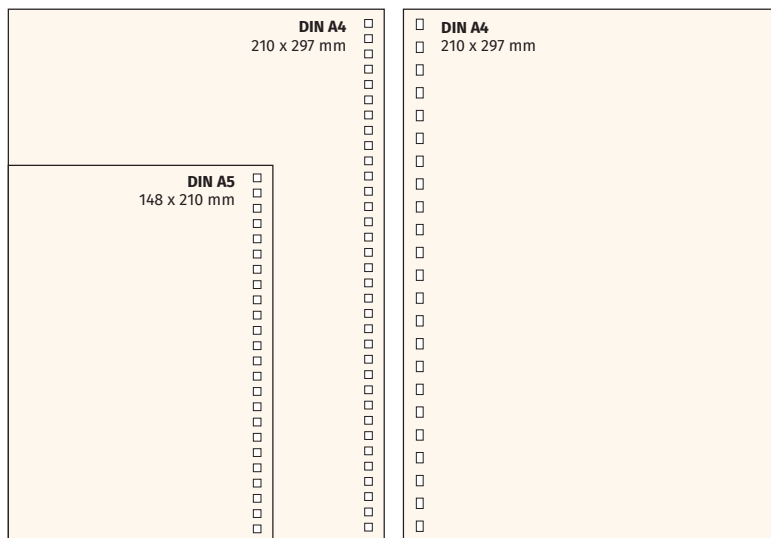

EINZELBLATTDRUCK

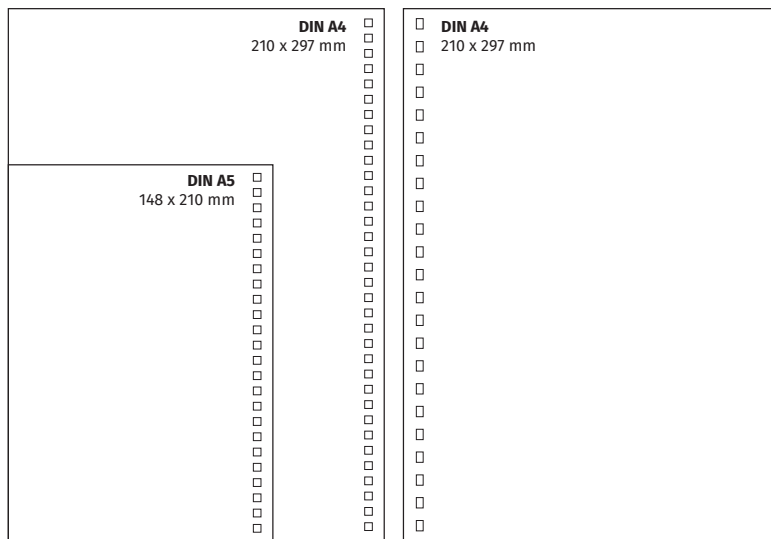

PP-ABDECKFOLIE

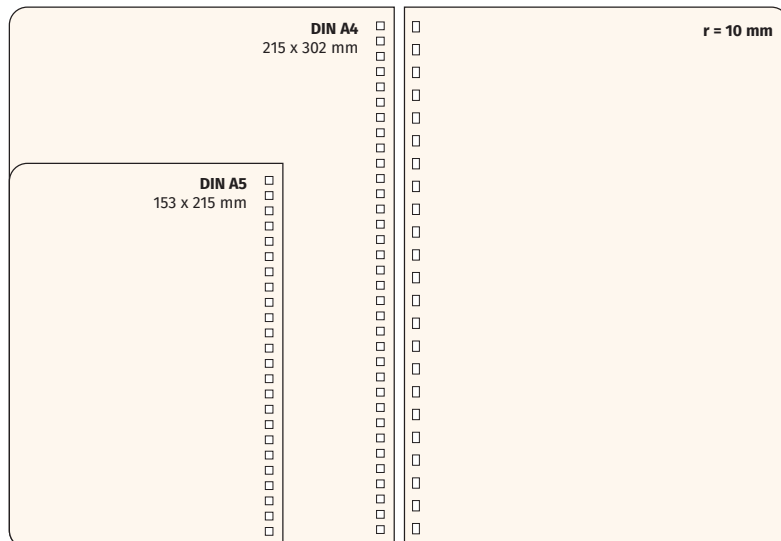

SCHREIBBLOCK

SOFTCOVER GREEN

DIN A5

Papier

- 80 g/m² Matt oberflächengeleimt weiß
- Recycling-Offset aus 100 % Altpapier, FSC möglich
- 50 Blatt
- Mit Klebebindung

Umschlag

- 300 g/m² Matt weiß Recycling Offset aus 100% Altpapier

Druck

- Offsetdruck

Verpackung / Versand

- In Umkartons auf Palette abgesetzt

Datenübernahme

- Siehe technische Informationen

Extras

- Perforation
- Abheftlochung:
 - 2-fach
- Gummiverschlussband
- Stiftschlaufe

UMSCHLAG GESCHLOSSEN

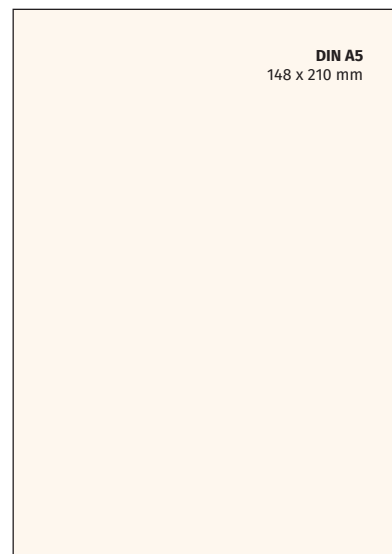

UMSCHLAG OFFEN

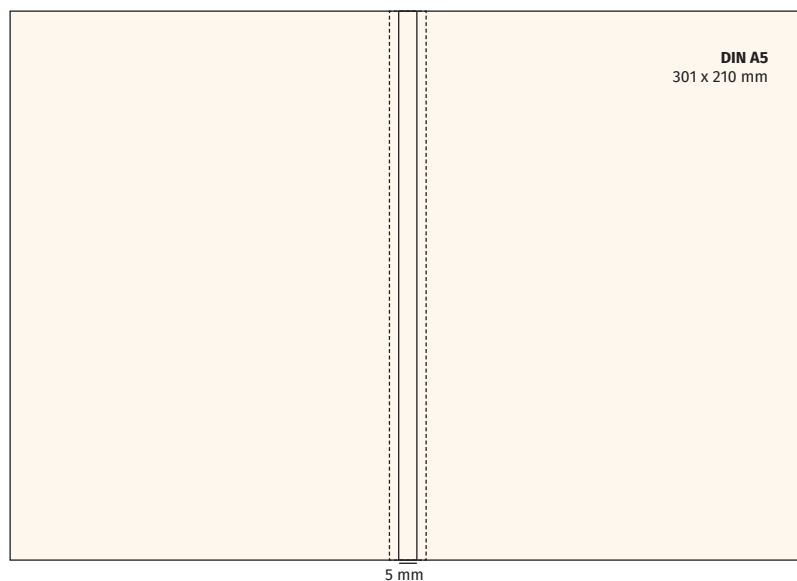

EINZELBLATTDRUCK

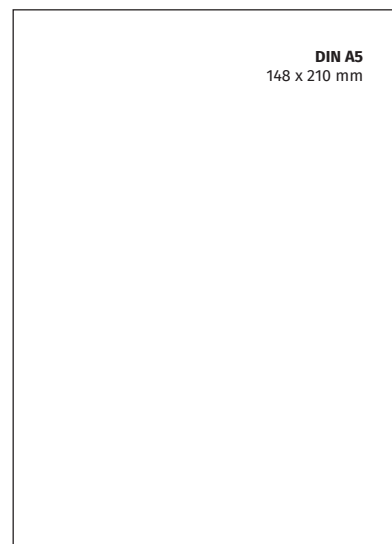

OFFICEBLOCK

GREEN

10 x 14 x 1 cm (ohne Schreibgerät)

Papier

- 80 g/m² Matt oberflächengeleimt weiß
- Recycling-Offset aus 100% Altpapier, FSC möglich
- 90 Blatt
- Mit Klebebindung

Umschlag

- 300 g/m² Matt weiß Recycling Offset aus 100% Altpapier
- Mit Kugelschreiberausstattung

Druck

- Offsetdruck

Verpackung / Versand

- In Umkartons auf Palette abgesetzt

Datenübernahme

- Siehe technische Informationen

Extras

- Gestellte Schreibgeräte konfektionieren

UMSCHLAG GESCHLOSSEN

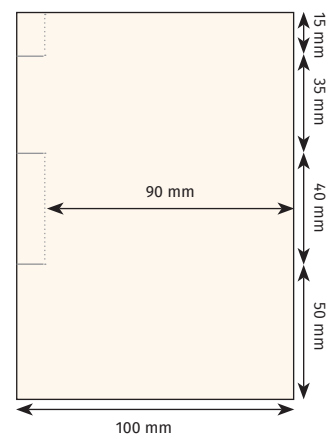

UMSCHLAG OFFEN

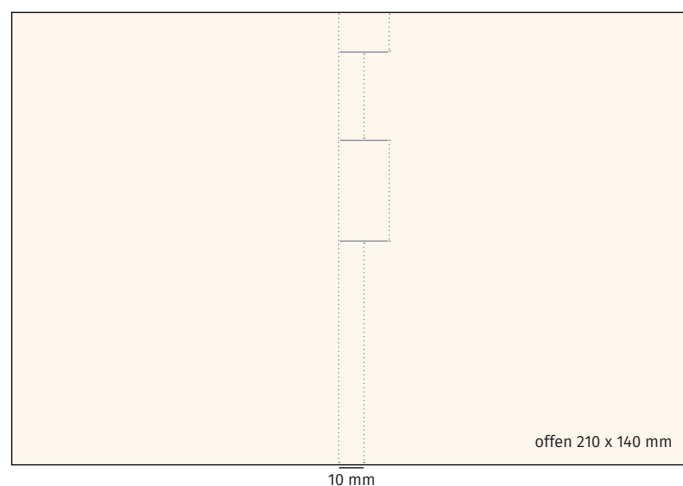

EINZELBLATTDRUCK

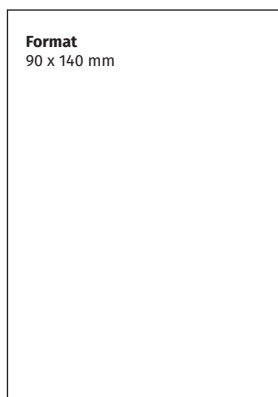

SCHREIBSET GREENLINE

435-teilig

Papier

- 80 g/m² Matt oberflächengeleimt
weiß Recycling-Offset aus 100%
Altpapier, FSC möglich

110 Schreibblocks DIN A4

- 40 Blatt
- Am Kopf geleimt

220 Schreibblocks DIN A5

- 40 Blatt
- Am Kopf geleimt

105 Holzboxen 10 x 10 x 8,5 cm

- Box: Kiefernholz



WANDPLANER GREEN

12, 13, 14 oder 15 Monate

Kalendarium

- 1-sprachig: deutsch
- Druck: 2-farbig nach Ihren Wünschen
- Sonn- und Feiertage in einer der Druckfarben

Material

- 170g/m² weiß Recycling-Offset aus 100% Altpapier, FSC möglich

Extras

- Einzeln gerollt / eingeschweißt

Versand/ Spedition

- Zu 50 Stück gerollt, im Umkarton auf Palette abgesetzt

Versand/ Post

- Auf ca. 350 x 245 mm gefalzt, einzeln in Versandtaschen

Datenübernahme

- Siehe technische Informationen

Besonderheiten

- Individuelle Gestaltung der Werbefläche

12-MONATS WANDPLANNER TIME



990 x 110 mm

990 x 580 mm

13-MONATS WANDPLANNER DATA

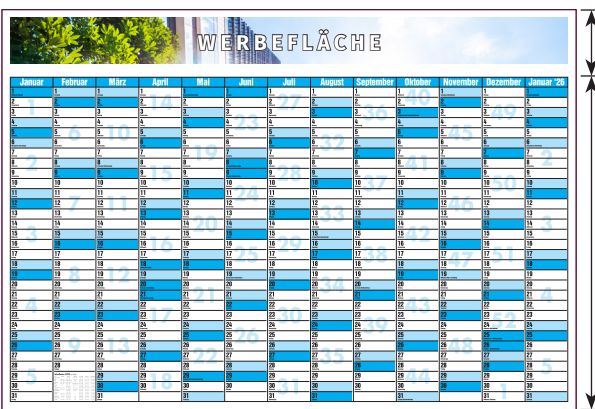

990 x 116 mm

990 x 574 mm

14-MONATS WANDPLANNER MEMORY

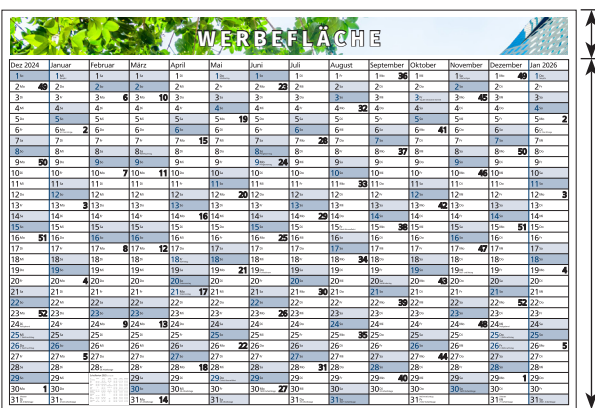

990 x 86,5 mm

990 x 603,5 mm

15-MONATS WANDPLANNER TIEMPO

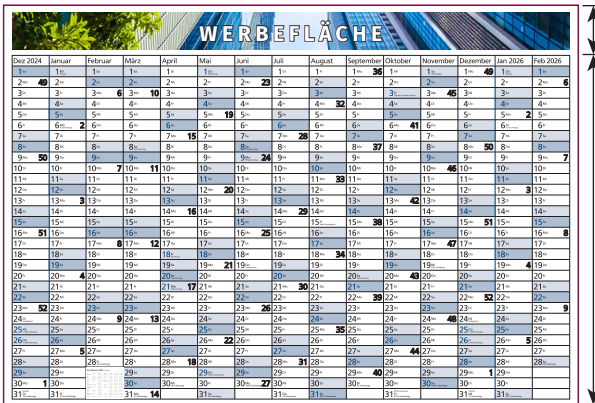

990 x 86,5 mm

990 x 603,5 mm

4-MONATS KALENDER LIGHT QUATRUS-LIGHT-PLUS GREEN

Kalendarium

- International (4-sprachig: deutsch / engl. / franz. / spanisch)
- Druck: 2-farbig schwarz und rot HKS 14N
- 1 Vor- und 2 Nachmonate grau hinterlegt
- Feiertage: D/GB/F/NL/I/E/A/CH

Papier

- 80 g/m² Matt oberflächengeleimt weiß Recycling-Offset aus 100% Altpapier, FSC möglich

Rückwand

- 290g/m² Chromokarton

Verarbeitung

- Rückwand 4-fach gerillt
- Lochbohrung, mit Metall-Aufhängeöse
- Kalendarium kopfgeleimt

Format (offen)

- 330 x 850 mm

Format (geschlossen)

- 330 x 170 mm

Format Kalenderblock

- 300 x 140 mm

Datumschieber

- Rot aufgezogen

Versand/ Spedition

- Zu 50 Stück im Umkarton auf Palette abgesetzt
- Einzelversandkartons verfügbar

Datenübernahme

- Siehe technische Informationen

Besonderheiten

- Durchgehende Rückwand
- Die Rückwand wird im Bereich der Kalenderblöcke generell zwecks Beileimung nicht bedruckt

Satzspiegel

Kopfleiste
max. 320 x 164 mm

Zwischenleisten
max. 320 x 20 mm

Fußleiste
max. 320 x 16 mm

Metall-Aufhängeöse
6 mm Durchmesser
15 mm vom Rand

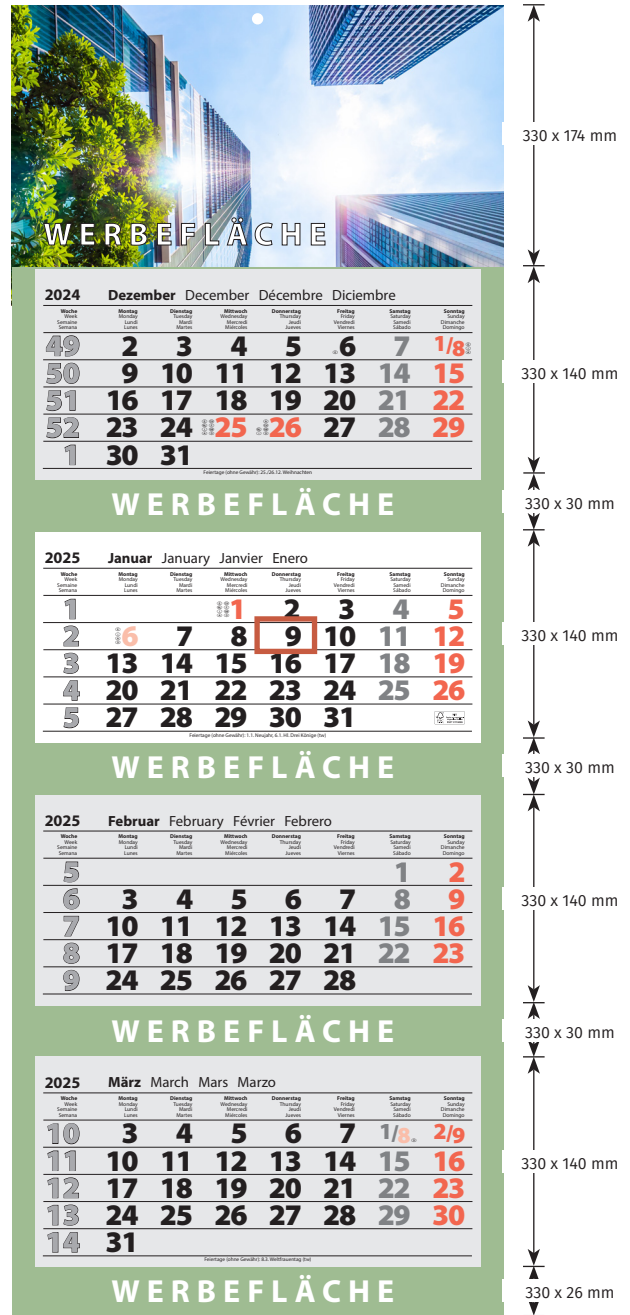

SCHREIBBLOCK PRIMUS BASIC UPCYCLING

DIN A4, DIN A5

Papier

- 70 g/m² Upcyclingpapier aus Zuckerrohr
- 50 oder 100 Blatt
- Einseitig geleimt

Druck

- Offsetdruck

Verpackung / Versand

- In Umkartons auf Palette abgesetzt

Datenübernahme

- Siehe technische Informationen

Extras

- Farbiges Papier
- Abheftlochung:
 - 2- oder 4-fach bei A4
 - 2-fach bei A5
- Perforation
- Fälzelstreifen

EINZELBLATTDRUCK

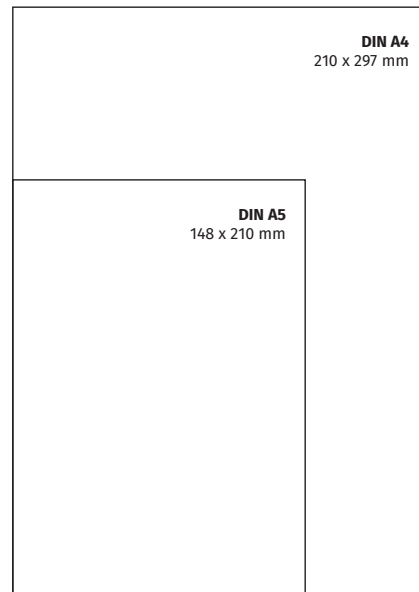

L-Karo
1-farbig Standard Einzelblattdruck

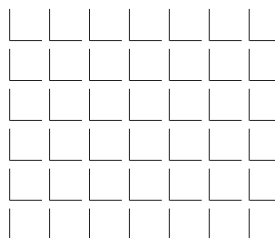

Punkte
1-farbig Standard Einzelblattdruck



Karo
1-farbig Standard Einzelblattdruck

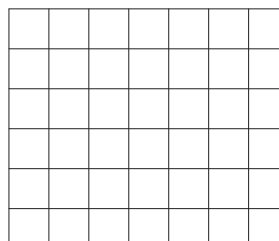

Linien
1-farbig Standard Einzelblattdruck

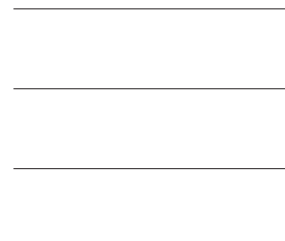

NOTIZWÜRFEL MEDIUM UPCYCLING

9 x 9 x 4 cm

Papier

- 90 g/m² Upcyclingpapier aus Zuckerrohr

Seitenflächen Siebdruck

- Siebdruck
- Siehe Besonderheiten Siebdruck

Seitenflächen Digitaldruck

- Digitaldruck
- Farbauftrag: max. 260 %; min. 5 %
- Druckschwankungen von 2 mm möglich

Verpackung

- Einzel in Klarsichtfolie eingeschweißt

Datenübernahme

- Siehe technische Informationen

Extras

- Einzelblattdruck (Offsetdruck)
- Deckblatt (Offsetdruck)
- Farbiges Papier
- Kugelschreiberlochbohrung

Extras

DECKBLATT

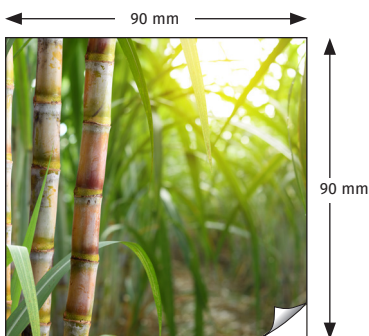

(Offsetdruck) randloser Druck möglich, (+3 mm Beschnitt)

← **Satzspiegel**
80 mm x 80 mm - min. 5 mm Abstand vom Rand

EINZELBLATTDROCK

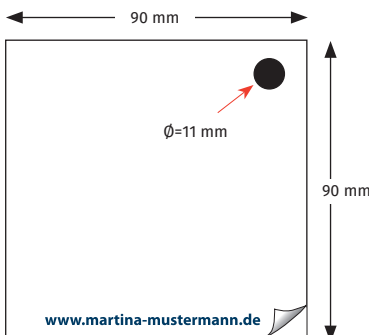

(Offsetdruck) randloser Druck nicht möglich, wenn die Seitenflächen bedruckt sind

← **Satzspiegel**
80 mm x 80 mm - min. 5 mm Abstand vom Rand

Kugelschreiberlochbohrung
11 mm - min. 5 mm Abstand vom Rand

SIEBDRUCK POSITIV SEITENFLÄCHEN

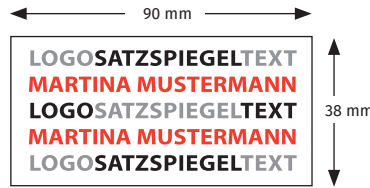

↑ **Positivdruck**
Endformat: 90 x 38 mm
Schnittmarken: 90 x 76 mm - siehe Doppelnutzenaufbau →
Satzspiegel
(Logo/Text) ca. 80 x 28 mm

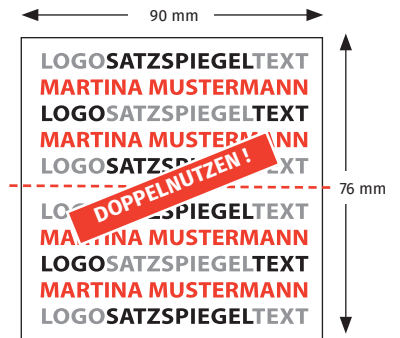

SIEBDRUCK NEGATIV SEITENFLÄCHEN

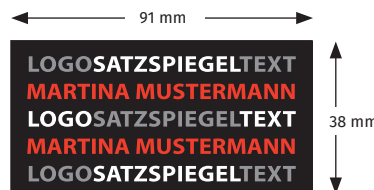

↑ **Negativdruck** von Rand bis Rand
Endformat: 91 x 38 mm
91 mm (90 mm + 1 mm Überfüllung)
Schnittmarken: 91 x 76 mm - siehe Doppelnutzenaufbau →
Satzspiegel
(Logo/Text) ca. 80 x 28 mm

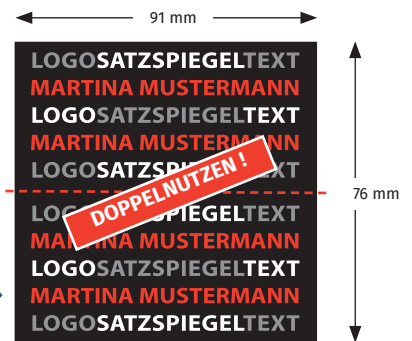

DIGITALDRUCK SEITENFLÄCHEN



Datenformat: 94 x 80 mm inkl. 2 mm Anschnitt
Schnittmarken (Endformat): 90 x 42 mm
(siehe Doppelnutzenaufbau)
Satzspiegel (Logo/Text): ca. 80 x 28 mm

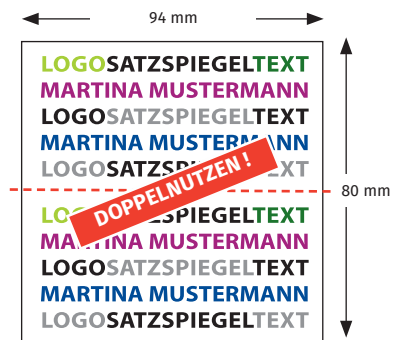

Nehmen Sie Kontakt auf

Telefon +49 (0) 2947 9796-0
E-Mail info@holle-werbeartikel.de

Philipp Holle KG
Wünschelburger Straße 1 | D - 59609 Anröchte
T +49 (0) 2947 9796-0 | **F** +49 (0) 2947 9796-95
Handelsregister Paderborn
HRA 3620 | USt-IdNr. DE125694170
Geschäftsführung: Daniel Ponce und Fernando Ponce

Unsere Produkte und weitere Informationen sowie unsere allgemeinen Geschäftsbedingungen finden Sie auf unserer Website unter **holle-werbeartikel.de**

Papier bewegt.